



FLEXI GC

Smekabs gång- och cykelvägsräcke, FLEXI GC med tre handledarrör, är utformat enligt rekommendationer från VGU (Vägar och Gators Utformning). Konstruktionen bygger på det vanliga Flexiräckets anpassningsbara system och kan monteras i de mest skiftande miljöer med nivåskillnader och svängar. Samtidigt förblir räcket sammanhängande med hjälp av variabelleder.

Vi rekommenderar att montering görs med våra nedgrävningsfundament, och vid behov med de extra djupa nedgrävningsfundamenten (om räcket monteras intill sluttningar).

I handledarrör kan LED-belysning monteras, vilket ger ett mjukt och effektivt ljus med lampor som är energisnåla och har lång livslängd.

FLEXI GC

MATERIAL & UTFÖRANDE

Stomme: Stål. Varmförzinkat alternativt varmförzinkat och pulverlackerat.

FÄRG

Se färginformation för produkt på www.smekabcitylife.se

MÅTT

Stolpe: 76 mm.
Handledarrör: 48 mm.
Höjd (övre handledare): 1100 mm
Längd: c/c 2000 mm

FASTSÄTTNING

Nedgrävning

TILLBEHÖR (ingår ej)

Nedgrävningfundament
LED-belysning

RELATERADE PRODUKTER

Flexi räcke

DESIGN

Smekab

FLEXI GC-räcke

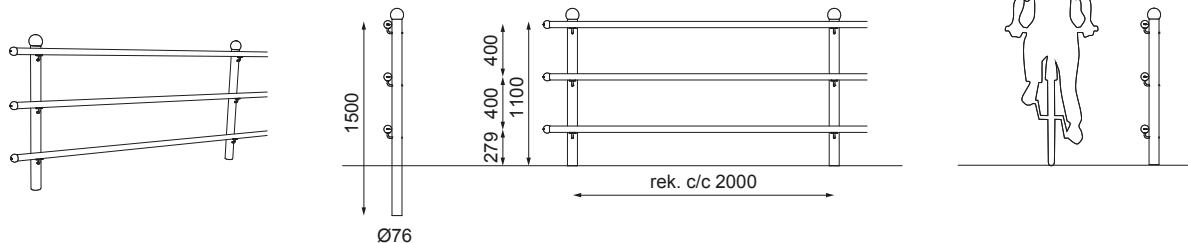

FLEXI GC detaljer och tillbehör

VARIABEL LED för vinklar och lutningar

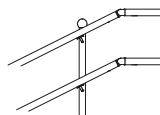
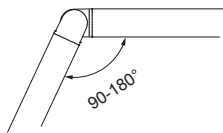

TOPP stolpar Ø76 mm

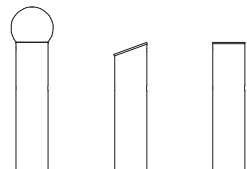

Kula Sned topp Plan topp

AVSLUT Handledare Ø48 mm

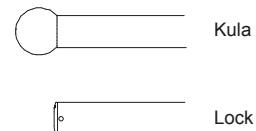

LED-PUCK 76150314

LED-puckarna är avsedda för montering i rör. Användningsområde kan exempelvis vara montering i handledarrör på räcke OPTI och FLEXI för att belysa gångvägar, broar och trappor.

Produktfakta

Material:	Armatyrhus i gjuten aluminium, lins av polykarbonat
Vikt:	ca 5 g
Effekt:	1 W
Strömförsörjning:	350 mA konstantström
Ljusflöde:	ca 95 lm
Ljuskvitet:	3000 K
Ljusfördelning:	ca 90x110°
Isolationsklass:	Klass III
Kapslingsklass:	IP44
Certifiering:	CE
Garanti:	3 år
Design:	Smekab
Artikelnr:	76150314

Installation

Installation ska utföras av behörig elinstallatör!

LED-puckarna ska seriekopplas och matas med 350 mA. Vi rekommenderar att man sätter max 16 stycken puckar i serie för att spänningen ska hållas under 50 V. Vi rekommenderar att man använder röd och svart RK 0,75 mm² på sekundärsidan. Givetvis går det bra med andra färger också bara man håller reda på polariteten.

LED-puckarna monteras i Ø16 mm hål (en rostfri fjäder håller pucken på plats). Rördimension Ø42-48 mm.

Rekommenderad driver för 6-16 stycken LED-puckar:

Artikelnr. 70872060, Vossloh-Schwabe EasyLine LED-Driver, 350 mA, 20 W. Mått: 122,8 x 45 x 19 mm.

OBS! Drivern är IP20 och måste vid montage utomhus byggas in i en kapsling som är minst IP44.

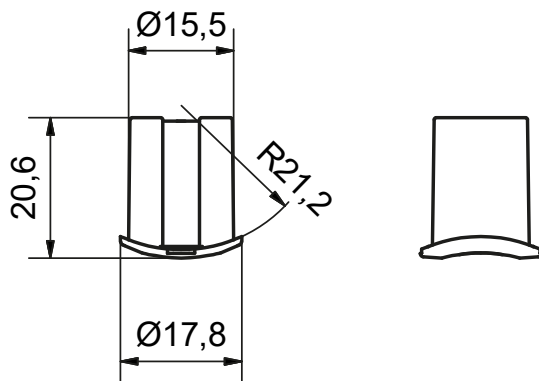

LUMINOUS INTENSITY DISTRIBUTION DIAGRAM

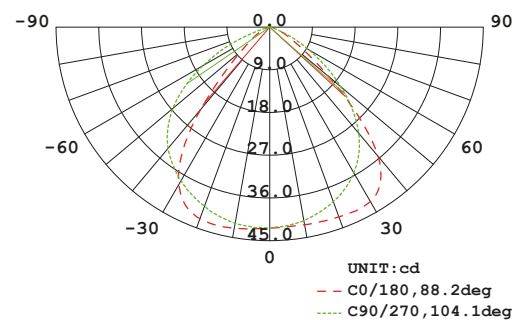

Standard RAL-kulörer Smekab Citylife giltig fr o m 2018.05.01



Färgpaletten innehåller utvalda kulörer som kan appliceras som pulverlackering på större delen av vårt sortiment. Se produktsidor på www.smekabcitylife.se för information om de kulörer och färgpaletter som vi rekommenderar för respektive produkt.

Önskas andra kulörer?

Vi offererar naturligtvis även övriga RAL- och NCS-kulörer.

Notera att färger som visas på skärm och utskrifter kan skilja sig från verkligheten.